

"СОГЛАСОВАНО"

Председатель комитета образования
администрации Бокситогорского
муниципального района
Ленинградской области



2023 г.
Е. В. Гречневкина

УТВЕРЖДЕН

Приказом МБОУ ДО "БЦДО"
от "18" 08 2023 г. № 73

"СОГЛАСОВАНО"

Начальник ОГИБДД ОМВД России по
Бокситогорскому району
Ленинградской области
майор полиции



2023 г.

А.И. Лукичёв

ПАСПОРТ

дорожной безопасности

Муниципального бюджетного образовательного учреждения
дополнительного образования
"Бокситогорский центр дополнительного образования"

2023 г.

Общие сведения

Муниципальное бюджетное образовательное учреждение дополнительного образования "Бокситогорский центр дополнительного образования"

Тип МБОУ ДО "БЦДО": организация дополнительного образования

Юридический адрес МБОУ ДО "БЦДО": Ленинградская область, г.Бокситогорск, ул. Школьная, дом 13

Фактические адреса МБОУ ДО "БЦДО":

1. Ленинградская область, г.Бокситогорск, ул.Школьная, дом 13

2. Ленинградская область, г.Бокситогорск, ул.Павлова, дом 25 (д/к "Огонек")

3. Ленинградская область, Бокситогорский район, г.Пикалево, ул.Советская, д. 21

4. Ленинградская область, Бокситогорский район, г.Пикалево, ул. Советская, д.24

5. Ленинградская область, Бокситогорский район, д.Бор, дом 28 (д/к "Родник")

Руководители МБОУ ДО "БЦДО":

<i>Директор</i>	<u>Овчинникова Ирина Владимировна</u> <small>(фамилия, имя, отчество)</small>	<u>81366-246-24</u> <small>(телефон)</small>
<i>Заместитель директора по учебно-воспитательной работе</i>	<u>Григорьева Юлия Константиновна</u> <small>(фамилия, имя, отчество)</small>	<u>81366-210-41</u> <small>(телефон)</small>
<i>Заместитель директора по безопасности</i>	<u>Васина Марина Васильевна</u> <small>(фамилия, имя, отчество)</small>	<u>81366-212-39</u> <small>(телефон)</small>

Ответственные работники муниципального органа образования:

<i>председатель комитета образования администрации Бокситогорского муниципального района Ленинградской области</i>	<u>Гречневкина Елизавета Валериевна</u> <small>(фамилия, имя, отчество)</small>	<u>81366- 248-85</u> <small>(телефон)</small>
--------------------------------------------------------------------------------------------------------------------	------------------------------------------------------------------------------------	--------------------------------------------------

Ответственные работники от Госавтоинспекции:

<i>старший инспектор от ГИБДД</i>	<u>Афанасьев Александр Борисович</u> <small>(фамилия, имя, отчество)</small>	<u>89062736912</u> <small>(телефон)</small>
-----------------------------------	---------------------------------------------------------------------------------	------------------------------------------------

Ответственные работники за мероприятия по профилактике детского травматизма:

<i>Методисты</i>	<u>Ксенофонтова Наталья Николаевна</u>	<u>81366-498-78</u>
	<u>Дебелая Елена Александровна</u>	<u>81366-416-18</u>
	<u>Николаева Надежда Сергеевна</u>	<u>81366-416-18</u>
	<u>Степанова Дарина Андреевна</u>	<u>81366-210-41</u>
	<u>Воронова Ольга Сергеевна</u>	<u>81366-210-41</u>

Руководитель или ответственный работник дорожно-эксплуатационной организации, осуществляющей содержание улично-дорожной сети (УДС)*

<i>Начальник участка МУП "Благоустройство"</i>	<u>Голубев Владимир Алексеевич</u> <small>(фамилия, имя, отчество)</small>	<u>89818131824</u> <small>(телефон)</small>
------------------------------------------------	-------------------------------------------------------------------------------	------------------------------------------------

Руководитель или ответственный
работник дорожно-эксплуатационной
организации, осуществляющей
содержание технических средств
организации дорожного
движения (ТСОДД)*

Начальник участка
МУП "Благоустройство"
Голубев Владимир Алексеевич
(фамилия, имя, отчество)

89818131824
(телефон)

Количество учащихся 2227 чел.

Наличие уголка по БДД в фойе на первых и четвертом этажах
(если имеется, указать место расположения)

Наличие класса по БДД не имеется
(если имеется, указать место расположения)

Наличие автогородка (площадки) по БДД не имеется

Время занятий в МБОУ ДО "БЦДО":

- для детей в возрасте с 5 лет до 16 лет с 8.00 - 20.00
- для детей в возрасте с 16 лет до 18 лет с 8.00 - 21.00
- детские клубы: вторник с 12:00 до 20:00, среда - суббота с 11:45 до 20:00, перерыв на обед – с 14:30 до 15:30

Телефоны оперативных служб:
экстренный вызов - 112
пожарная охрана - 01, 101
полиция - 02, 102, 81366-213-02
скорая помощь - 03, 103
аварийная служба газовой сети - 04, 104
инспектор по пропаганде ГИБДД - 8 (81366)212-88

Содержание

- I. Схемы района расположения учреждения, пути движения транспортных средств и детей (учащихся).
- II. Схемы организации дорожного движения в непосредственной близости от учреждения с размещением соответствующих технических средств, маршруты движения детей.
- III. Пути движения транспортных средств к местам разгрузки/погрузки рекомендуемых безопасных путей передвижения детей по территории учреждения.

I. Схемы района расположения учреждения, пути движения транспортных средств и детей (учащихся)

г.Бокситогорск, ул.Школьная, д.13 (административно-учебный корпус)

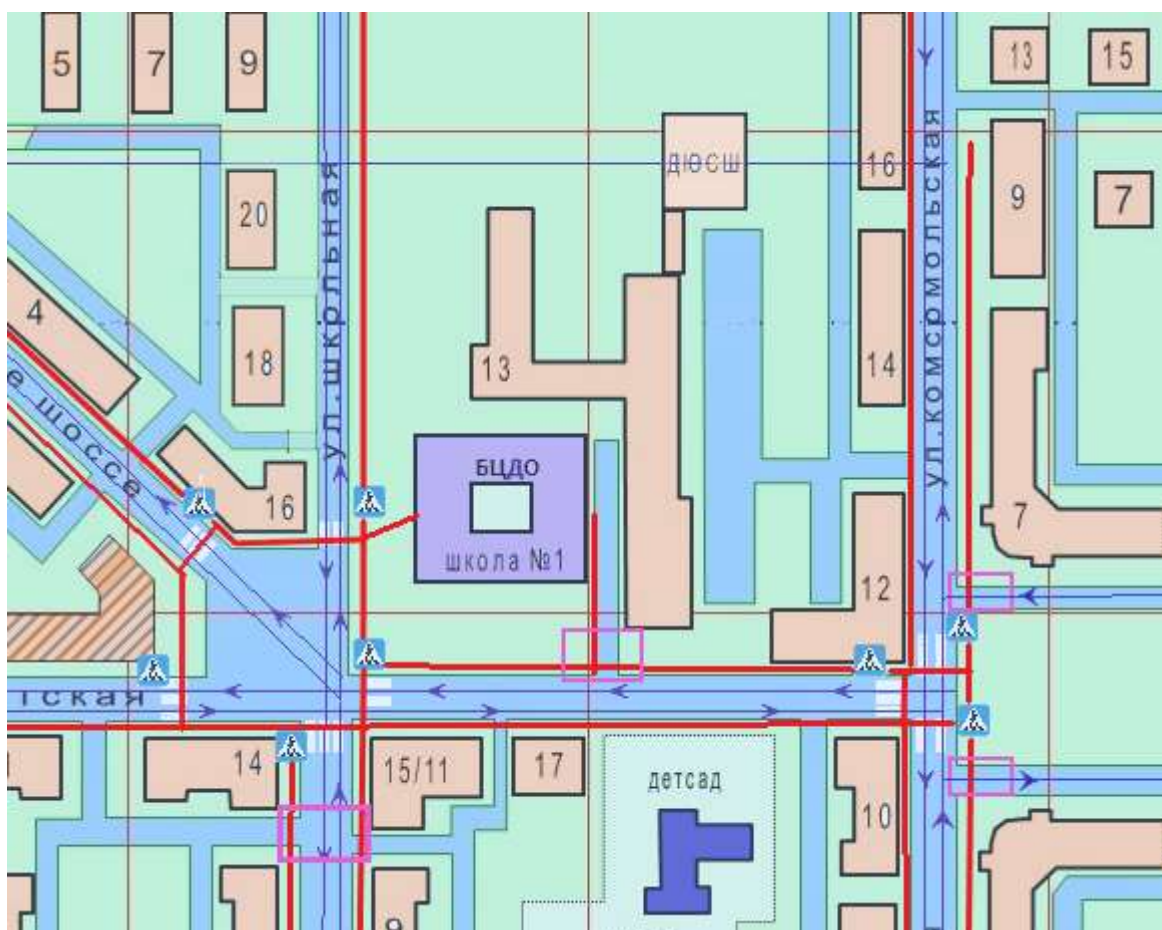

Жилая застройка



Проезжая часть



Движение транспортных средств



Движение детей (учеников) в (из) МБОУ ДО «БЦДО»



Опасные участки

г. Пикалево, ул. Советская, д. 21 (учебно-воспитательный корпус)

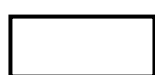
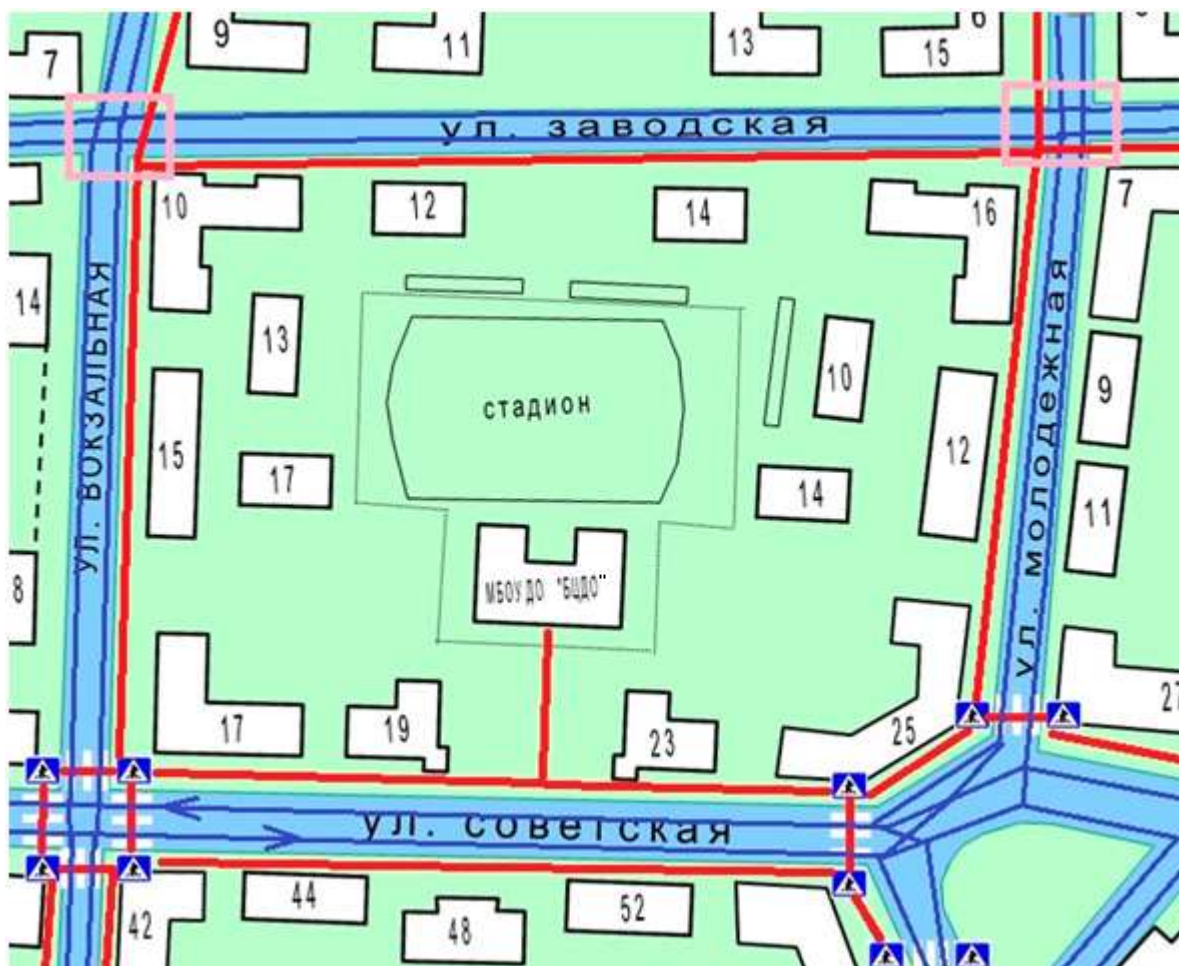

Жилая застройка



Проезжая часть



Движение транспортных средств



Движение детей (учеников) в (из) МБОУ ДО «БЦДО»



Опасные участки

г. Пикалево, ул. Советская, д. 24 (учебно-воспитательный корпус)

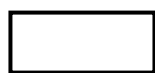
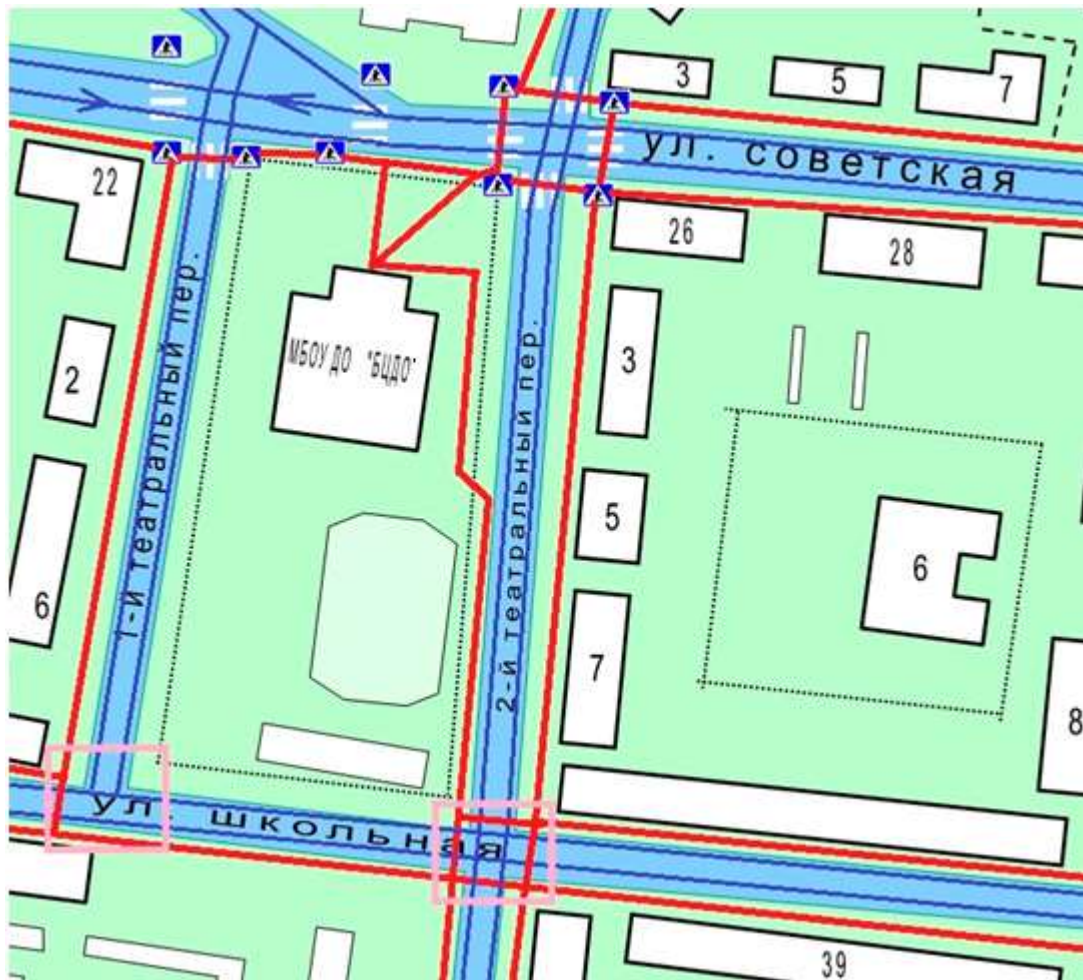

Жилая застройка



Проезжая часть



Движение транспортных средств





Движение детей (учеников) в (из) МБОУ ДО «БЦДО»



Опасные участки



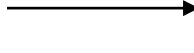
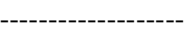

г.Бокситогорск, ул.Павлова, д. 25 (детский клуб "Огонек")



-  - жилая застройка
-  - тротуар
-  - проезжая часть
-  - движение транспортных средств
-  - движение детей(обучающихся) в(из) МБОУ ДО «БЦДО»

п.Бор, д. 28 (детский клуб "Родник")



-  - жилая застройка
-  - тротуар
-  - проезжая часть
-  - движение транспортных средств
-  - движение детей(обучающихся) в(из) МБОУ ДО «БЦДО»

1. Район расположения образовательного учреждения определяется группой жилых домов, зданий и улично-дорожной сетью с учетом остановок общественного транспорта, центром которого является непосредственно образовательное учреждение.

2. Территория, указанная в схеме, включает в себя:

- образовательное учреждение;
- стадион вне территории учреждения, на котором могут проводиться мероприятия;

- жилые дома, в которых проживает большая часть детей (учащихся) данного образовательного учреждения;

- автомобильные дороги и тротуары.

3. На схеме обозначено:

- расположение жилых домов, зданий и сооружений;

- сеть автомобильных дорог;

- пути движения транспортных средств;

- пути движения детей (учащихся) в/из образовательного учреждения;

- название улиц и нумерация домов.

II. Схемы организации дорожного движения в непосредственной близости от учреждения с размещением соответствующих технических средств, маршруты движения детей

г.Бокситогорск, ул.Школьная, д.13 (административно-учебный корпус)

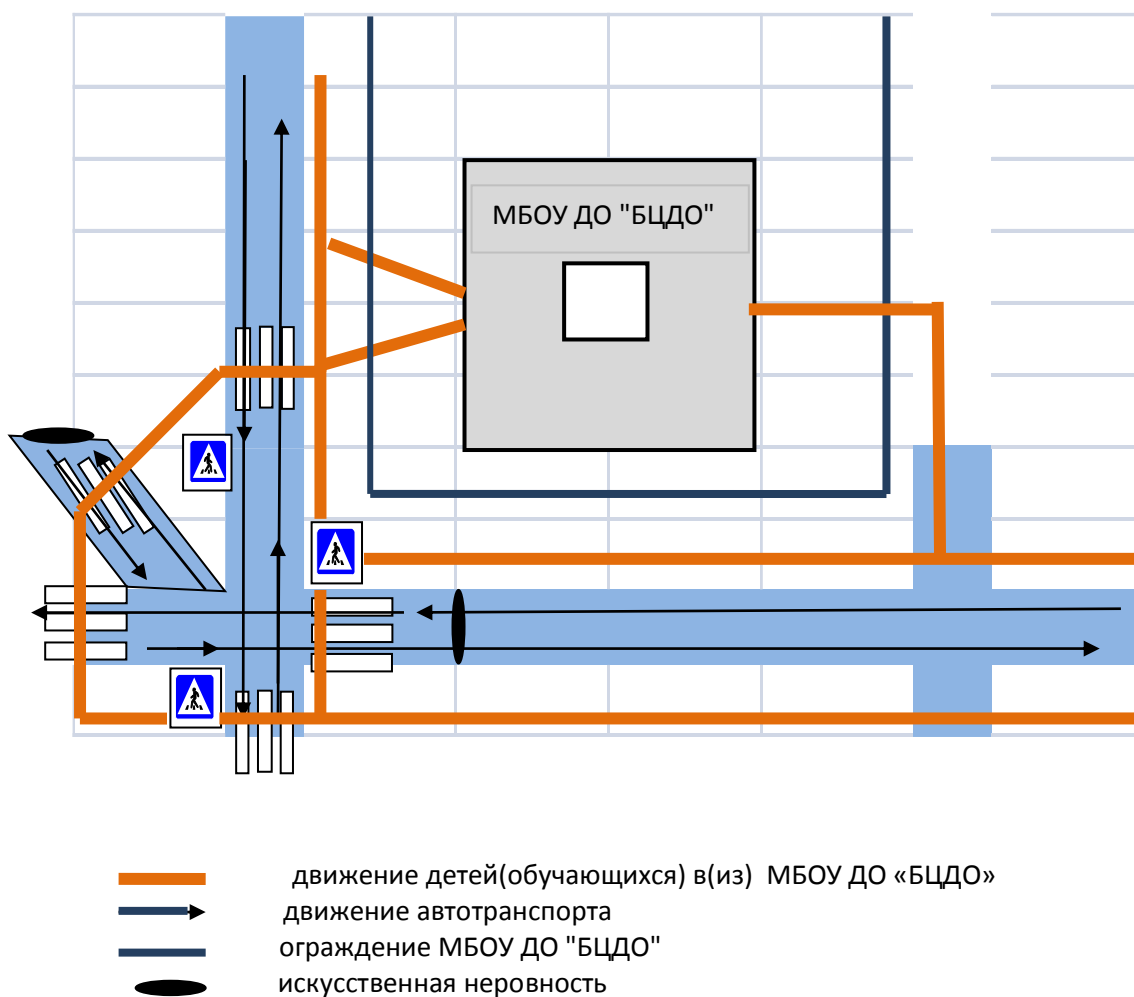

г.Пикалево, ул.Советская, д. 21 (учебно-воспитательный корпус)

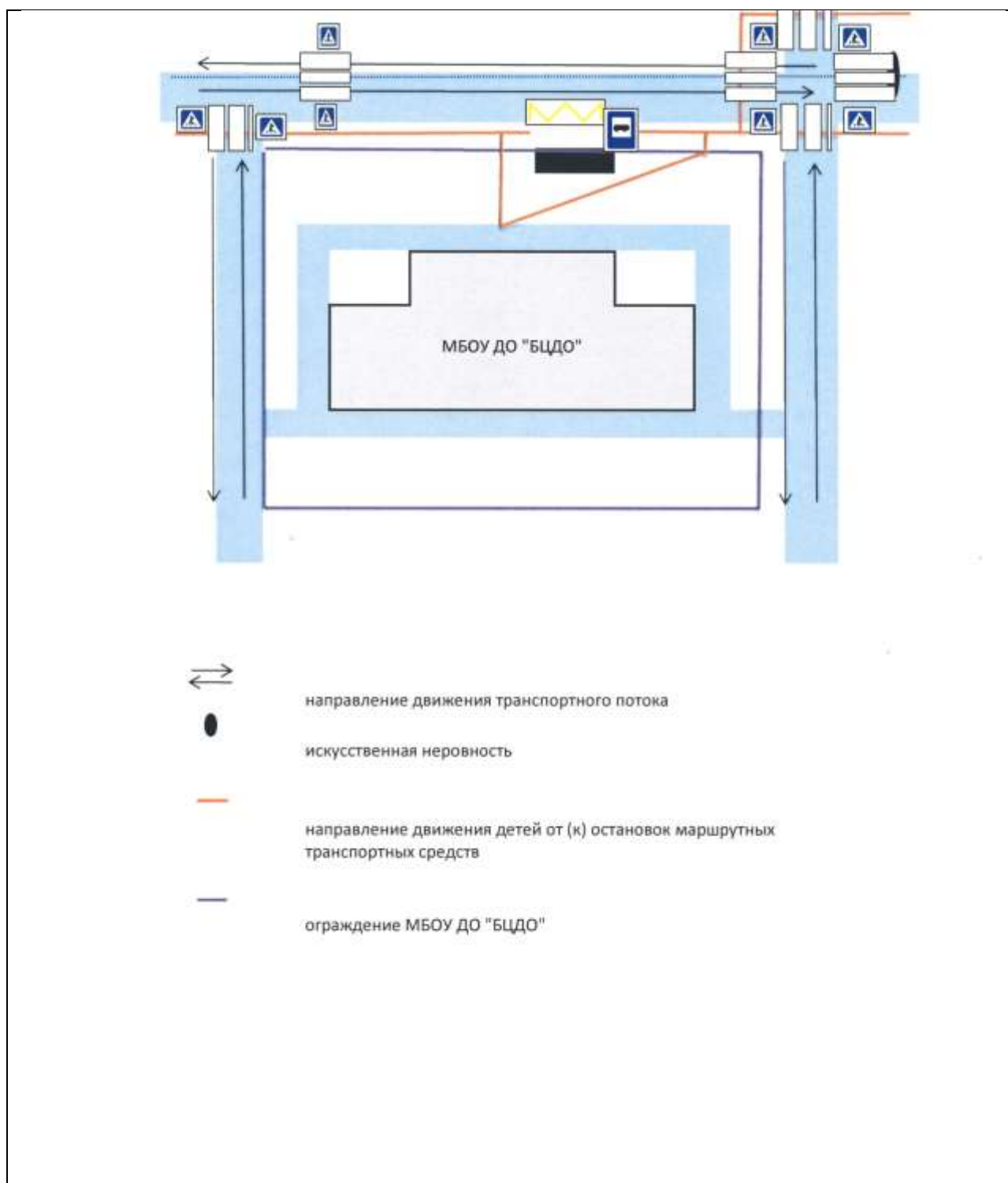



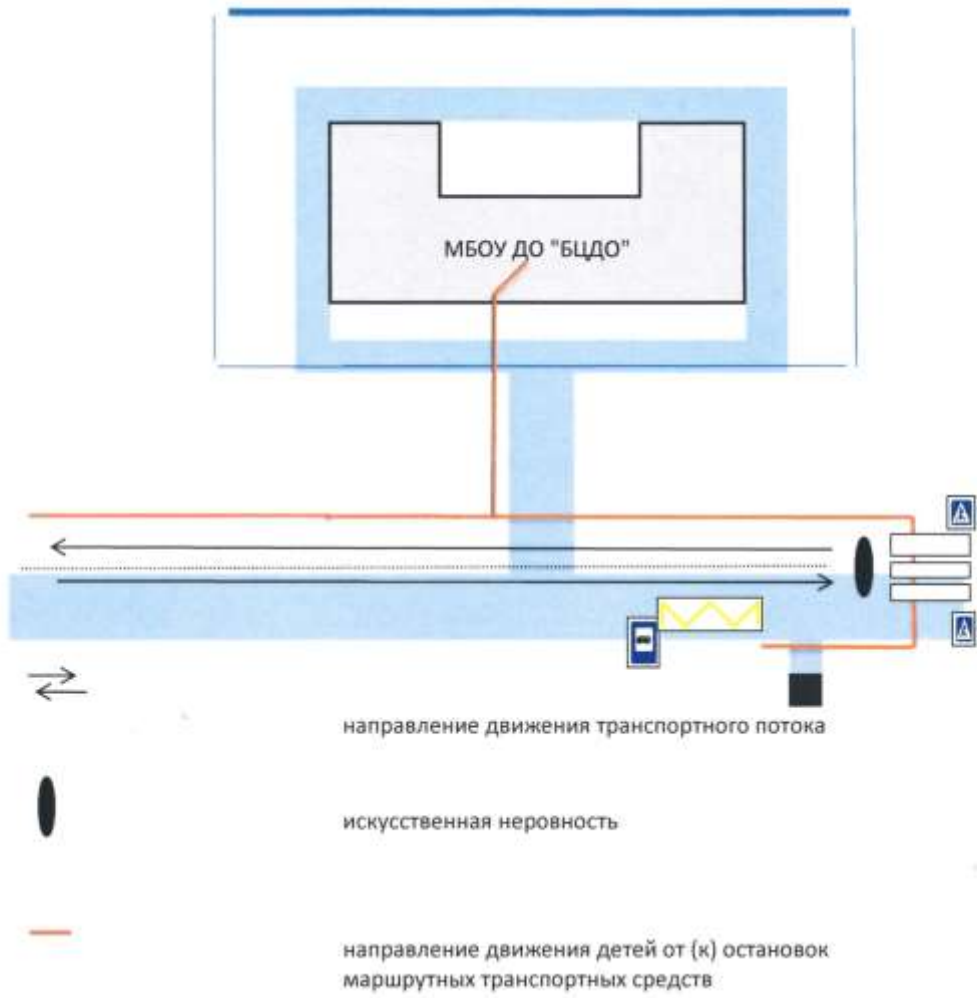

г. Пикалево, ул. Советская, д. 24 (учебно-воспитательный корпус)





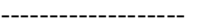

г.Бокситогорск, ул.Павлова, д. 25 (детский клуб "Огонек")

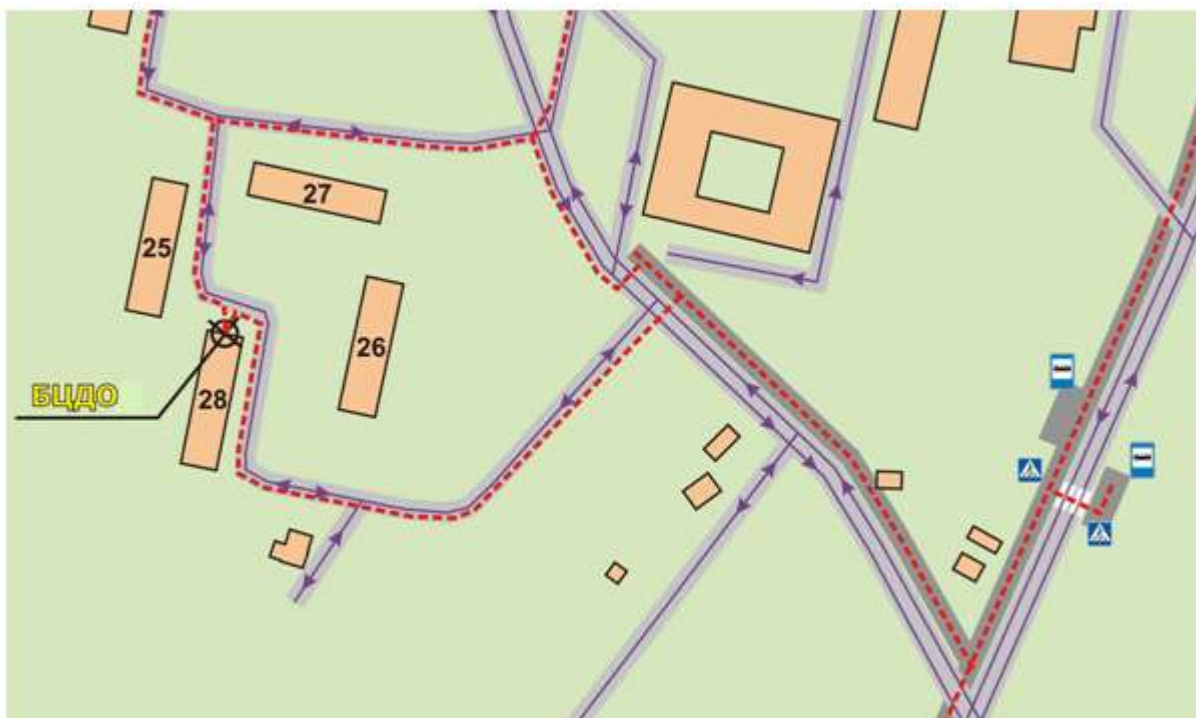

-  - жилая застройка
-  - тротуар
-  - проезжая часть
-  - движение транспортных средств
-  - движение детей(обучающихся) в(из) МБОУ ДО «БЦДО»

п.Бор, д. 28 (детский клуб "Родник")

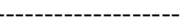

-  - жилая застройка
-  - тротуар
-  - проезжая часть
-  - движение транспортных средств
-  - движение детей(обучающихся) в(из) МБОУ ДО «БЦДО»

1. Схемы организации дорожного движения ограничены автомобильными дорогами, находящимися в непосредственной близости от образовательного учреждения.

2. На схеме обозначено:

- здания МБОУ ДО "БЦДО" с указанием территории, принадлежащей непосредственно учреждению;
- автомобильные дороги и тротуары;
- уличные (наземные - регулируемые/нерегулируемые) пешеходные переходы на подходах к зданию учреждения;
- дислокация существующих дорожных знаков и дорожной разметки;
- другие технические средства дорожного движения;

- направление движения транспортных средств по проезжей части;
- направление безопасного маршрута движения детей (учащихся).

3. На схеме указано расположение остановок маршрутных транспортных средств и безопасные маршруты движения детей (учащихся) от остановочного пункта к учреждению и обратно.

III. Пути движения транспортных средств к местам разгрузки/погрузки рекомендуемых безопасных путей передвижения детей по территории учреждения.

г.Бокситогорск, ул.Школьная, д.13 (административно-учебный корпус)

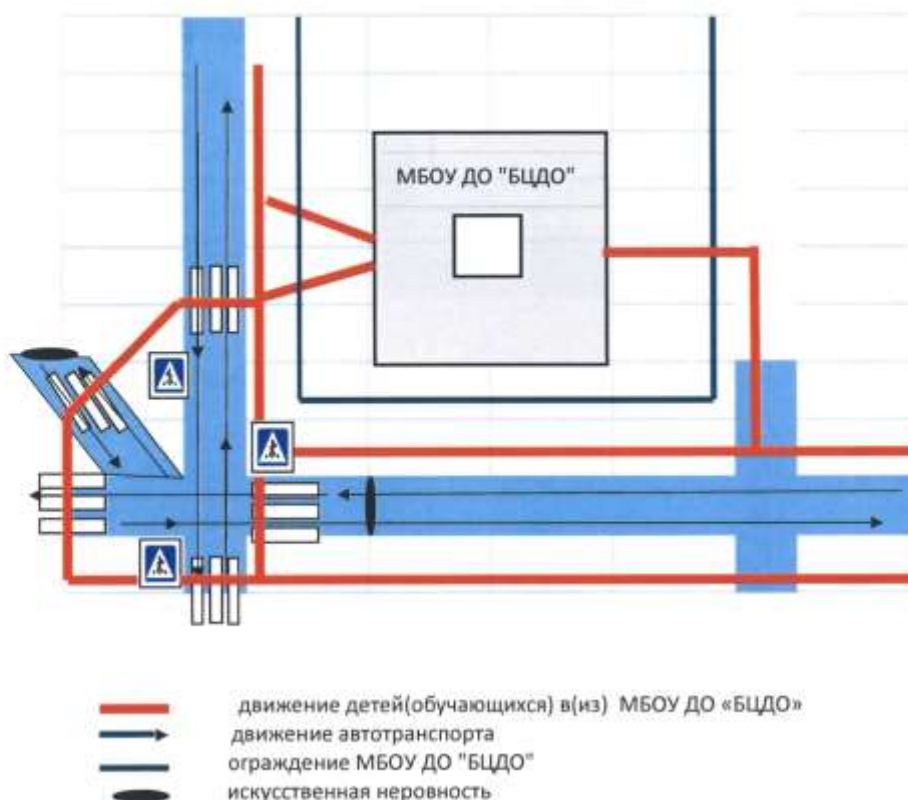

г.Пикалево, ул.Советская, д.21

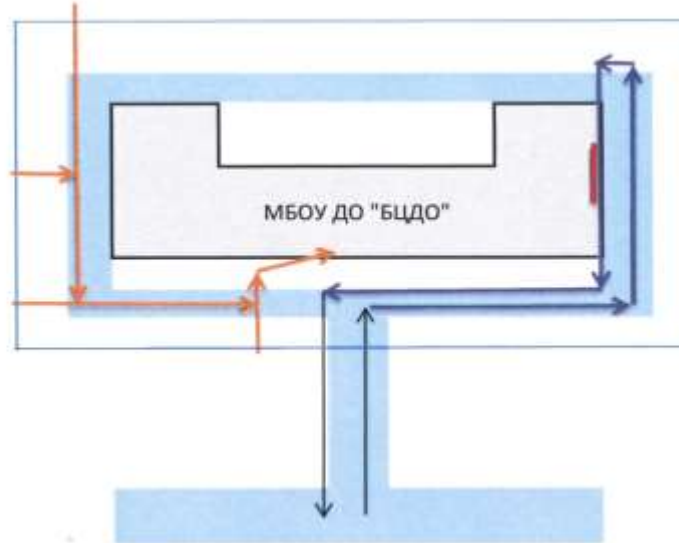

г.Пикалево, ул.Советская, д.24

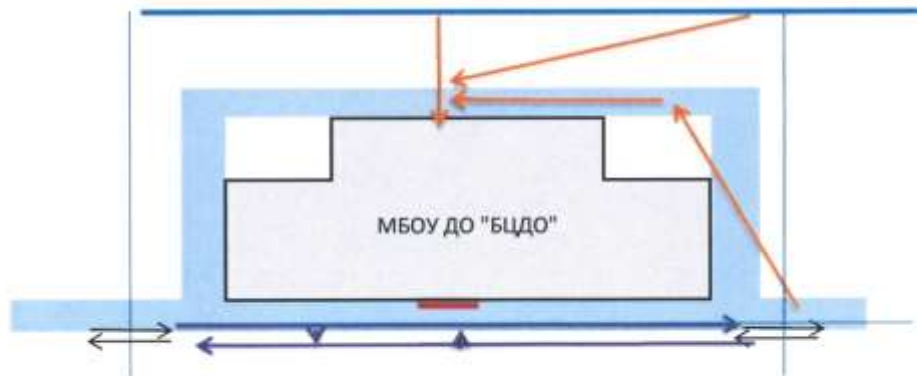

→ ← - въезд/выезд транспортных средств
→